

**KOOPLAST**

plastové profily

**DŘEVĚNÉ ROLETY**

prosinec 2017

Technický katalog  
**ROLETOVÉ SYSTÉMY**

# obsah ←

## DŘEVĚNÉ ROLETY – TECHNICKÉ LISTY . . . . . 1–2

- výpis komponentů . . . . . 1–2
- vyvažovací mechaniky . . . . . 2

## DŘEVĚNÉ ROLETY – MONTÁŽNÍ NÁVODY . . . . . 3–6

- BOX – VEDENÍ NALOŽENÉ – NAVÍJENÍ DO ŠNEKU . . . . . 3
- SET – VEDENÍ NALOŽENÉ – NAVÍJENÍ DOZADU . . . . . 4
- SET – VEDENÍ FRÉZOVANÉ – NAVÍJENÍ S MECHANIKOU C8 . . . 5–6
- SET – VEDENÍ FRÉZOVANÉ – NAVÍJENÍ DOZADU, DO ŠNEKU . . . . 6

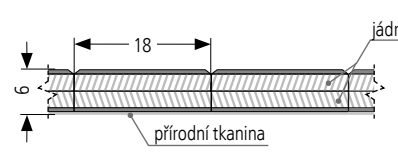
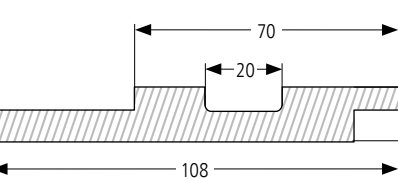
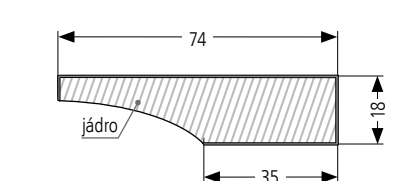
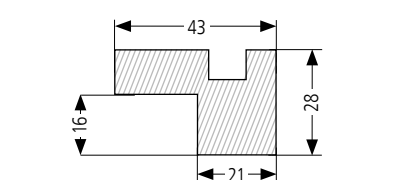
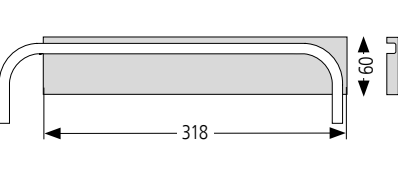
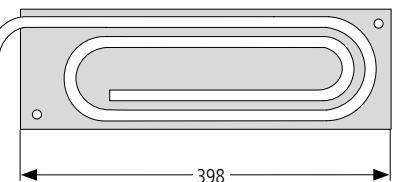
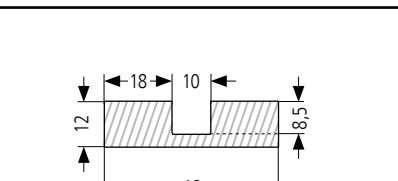
art. číslo	nákres/foto/popis	objedn. číslo	dekor	1 ks	balení (bm)
<b>pancír</b>	 <p>M 1:1 roletový pancír s povrchovou úpravou</p>	DH50113 DH50115 DH50117	<b>jasan dub americký ořech</b>	na míru	bm
<b>koncová lišta</b>	 <p>M 1:2 úchytková koncová lišta</p>	DH50103 DH50104 DH50105	<b>jasan dub americký ořech</b>	na míru	2 m
<b>krycí lišta</b>	 <p>M 1:2 krycí lišta</p>	DH50100 DH50101 DH50102	<b>jasan dub americký ořech</b>	na míru	2,4 m
<b>vedení</b>	 <p>M 1:2 přední vodící profil pro naložené vedení</p>	DH50106 DH50107 DH50108	<b>jasan dub americký ořech</b>	1 pár	2 m
<b>vedení</b>	 <p>M 1:8 vodící oblouk pro naložené vedení, tl. podložky 12 mm (navíjení dozadu)</p>	DH70000	—	1 pár	1 pár
<b>vedení</b>	 <p>M 1:8 vodící šnek pro naložené vedení, tl. podložky 12 mm</p>	DH50110	—	1 pár	1 pár
<b>vedení</b>	 <p>M 1:2 zadní vodící lišta pro naložené vedení</p>	DH50109	—	na míru	2 m

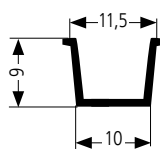
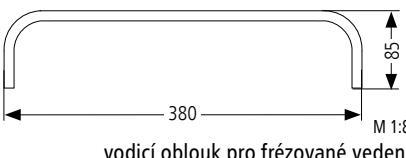
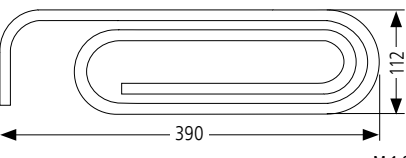

art. číslo	nákres/foto/popis	objedn. číslo	dekor	1 ks	balení (bm)
vedení	 <p>M 1:1 vodící profil pro frézované vedení (navíjení dozadu) rozměry pro frézování 10/9 mm (š/hl)</p>	DH35292	transparent	1,4 m	1,4 m
	 <p>M 1:8 vodící oblouk pro frézované vedení (navíjení dozadu)</p>	DH35293	transparent	1 kus	1 kus
	 <p>M 1:8 vodící šnek pro frézované vedení</p>	DH35294	transparent	1 pár	1 pár

## DŘEVĚNÉ ROLETY – vyvažovací mechaniky

art. číslo	nákres/foto/popis	objedn. číslo	dekor	1 ks	balení
F9229	<p>vyvažovací mechanika pro naložené vedení (navíjení dozadu i do šneku)</p> 	F9229	—	1 ks	1 ks
RB51	<p>vyvažovací mechanika C8 pro frézované vedení (navíjení dozadu)</p> 	RB51/C8 + příslušenství	—	1 ks	1 ks
MOT01	<p>elektropohon s dálkovým ovladačem (nebo s přípravou pro vypínač)</p> 	MOT01	—	1 ks	1 ks



# MONTÁŽNÍ NÁVOD – DŘEVĚNÉ ROLETY – BOX TYP SYSTÉMU VEDENÍ NALOŽENÉ – NAVÍJENÍ DO ŠNEKU S VYVAŽOVACÍ MECHANIKOU, BEZ MECHANIKY

## Obsah balení

1. Roletový box:
  - roletový pancíř
  - koncová lišta s integrovanou úchytkou
  - vyvažovací mechanika (dle zvoleného typu navíjení)
  - vodící šnek
2. Krycí lišta
3. Fixační profily
4. Naložené vodící profily
5. Vrutky



## Postup montáže

### 1. Umístění boxu

- a) Pro snadnější manipulaci provádějte montáž s korpusem otočeným dnem vzhůru.
- b) Vložte roletový box (1) do korpusu skříně a ponechte jej lehce předsazený.

### 2. Montáž vodících profilů

- a) Nasuňte vodící profily (4) na náběh vodících šneků v roletovém boxu (1).
- b) Zasuňte roletový box (1) do korpusu skříně.
- c) Fixační profily (3) přišroubujte na bok korpusu, těsně nad roletový box (1).

### 3. Kompletace skříně

- a) Přišroubujte krycí lištu (2).
- b) Vodící profily (4) zlehka přišroubujte jen ve spodní části. Vrchní část vodících profilů mírně vyklepte a roletový pancíř (koncová lišta musí být nahoře) v celé délce do vodících profilů (4) zasuňte.
- c) Došroubujte vodící profily (4) po celé délce.
- d) V případě boxu s vyvažovací mechanikou zahákněte lanko vyvažovací mechaniky do háčku na koncové liště.
- e) Korpus skříně otočte dnem dolů.

### 4. Nastavení vyvažovací mechaniky v případě boxu s navíjecí mechanikou

Vyzkoušejte chod rolety, je-li potřeba nastavte optimální napětí pružiny v mechanice:

- 1) Vysunutím prstence doprava odaretujte mechaniku.
- 2) Otáčením prstence směrem nahoru napětí zvýšíte, otáčením směrem dolů napětí snížíte.

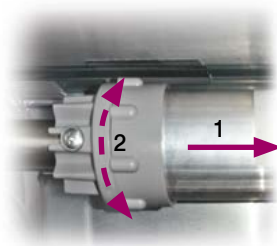

- k dispozici také montážní video na <http://kooplast.cz/cs/video>
- snadná konfigurace dřevěných rolet na <http://kooplast.cz/>
- nabíjíme odbornou montáž rolet naším technikem



# MONTÁŽNÍ NÁVOD – DŘEVĚNÉ ROLETY – SET TYP SYSTÉMU VEDENÍ NALOŽENÉ – NAVÍJENÍ DOZADU S VYVAŽOVACÍ MECHANIKOU, BEZ MECHANIKY

## Obsah balení

1. Roletový pancíř vč. koncové lišty s integrovanou úchytkou
2. Krycí lišta
3. Přední naložené vodící profily
4. Vodící oblouk MDF (rozměr dle hloubky skříně)
5. Vyvažovací mechaniky (dle zvoleného typu navíjení)
6. Zadní vedení MDF
7. Vrutky



## Postup montáže

### 1. Montáž vnitřního vedení rolety

- a) Pro snadnější manipulaci provádějte montáž s korpusem otočeným dnem vzhůru.
- b) V případě setu s vyvažovací mechanikou nasadte vyvažovací mechaniku (5) na čepy vodících oblouků (4). Lanko na mechanice musí směřovat k náběhu předních vodících oblouků.
- c) Vložte vodící oblouky (4) do korpusu skříně a ponechte je lehce předsazené.

### 2. Montáž vodících profilů

- a) Nasuňte naložené vodící profily (3) na náběh vodících oblouků (4).
- b) Vodící oblouky (4) zasuňte do korpusu skříně a přišroubujte do boku korpusu.
- c) Vložte zadní vedení (6) za vodící oblouk (4) a přišroubujte k bokům korpusu.

### 3. Kompletace skříně

- a) Přišroubujte krycí lištu (2).
- b) Naložené vodící profily (3) zlehka přišroubujte jen ve spodní části. Vrchní část vodících profilů mírně vyklopte a roletový pancíř (koncová lišta musí být nahoře) v celé délce do vodících profilů (3) zasuňte.
- c) Došroubujte naložené vodící profily (3) po celé délce.
- d) V případě setu s vyvažovací mechanikou zahákněte lanko z vyvažovací mechaniky (5) do háčku na koncové liště.
- e) Korpus skříně otočte dnem dolů.

### 4. Nastavení vyvažovací mechaniky v případě setu s navíjecí mechanikou

Vyzkoušejte chod rolety, je-li potřeba nastavte optimální napětí pružiny v mechanice

- 1) Vysunutím prstence doprava odaretujte mechaniku.
- 2) Otáčením prstence směrem nahoru napětí zvýšíte, otáčením směrem dolů napětí snížíte.

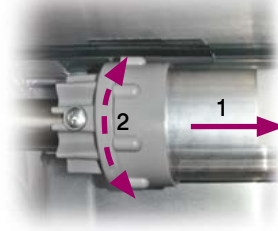

- snadná konfigurace dřevěných rolet na <http://kooplast.cz/>
- nabízíme odbornou montáž rolet našim technikem



# MONTÁŽNÍ NÁVOD – DŘEVĚNÉ ROLETY – SET TYP SYSTÉMU VEDENÍ FRÉZA NAVÍJENÍ S MECHANIKOU C8

## Obsah balení

1. Roletový pancíř vč. koncové lišty s integrovanou úchytkou
2. Krycí lišta
3. Vodící profily na zafrézování
4. Vodící oblouk
5. Vyvažovací mechanika C8
6. Montážní profil C8
7. Příslušenství mechaniky C8 (dále jen převalovací tyče; pro rolety široké 700 mm a více)
8. Vrutý



## Postup montáže

1. Vyfrézujte drážky pro vedení a ponechte dno skříně nezklížené. Zadní drážka musí být přes celou výšku skříně. Rozměry frézování: šířka drážky 10 mm, hloubka drážky 9 mm.

2. Přišroubujte krycí lištu (2) k půdě skříně, mezi boky skříně.

3. a) Upravte délku vodících profilů (3) a vodících oblouků (4) podle vyfrézovaných drážek.

- b) Vsadte vodící profily (3) a vodící oblouky (4) do předem vyfrézované drážky.

- c) Zadní vodící profily (4) umístěte min. 22 mm od zad skříně (místo potřebné pro mechaniku C8 (5)).

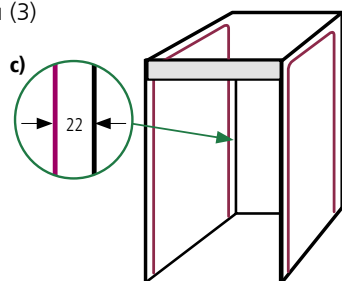

5. a) Převalovací tyče (7) upravte podle šířky skříně (vnitřní šířka korpusu – 28 mm) a nasuňte na ně kolečka (z každé strany 200 až 300 mm od kraje). Kolečka upevněte pomocí přidávaných elementů.

- b) Konce převalovacích tyčí (7) nasadte do příchytů, které přišroubujte do korpusu skříně pod vodící oblouk (4).

- Přišroubujte příchyt dle nákresu.

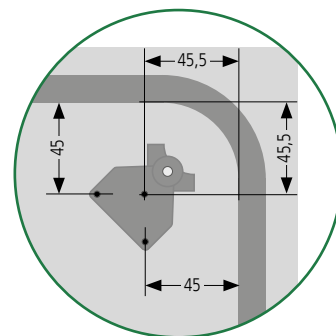

4. U větších rozměrů skříní je nutné použít převalovací tyče (7) (viz. tabulka).

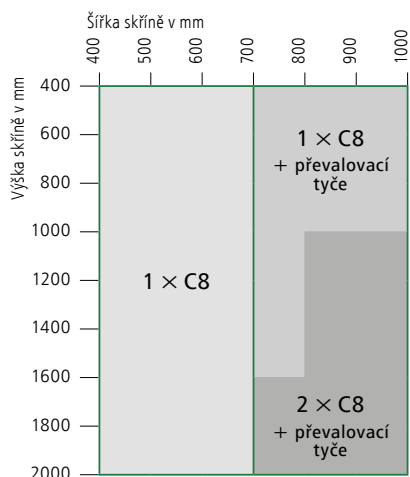

6. a) Na zadní konec roletového pancíře (1) přišroubujte montážní profil (6). Umístění montážního profilu (6) od vnitřní strany korpusu je 220 mm ± 20 mm (od levé strany korpusu při pohledu zezadu skříně). Roletový pancíř (1) předvrtejte vrtákem o průměru 4 mm a montážní profil (6) připevněte na zadní (rubovou) stranu roletového pancíře (1) příloženými šrouby (4 × 20 mm).

- b) Pokud je nutné použít dvě mechaniky C8 (5), umístěte montážní profil (6) přesně v polovině šíře roletového pancíře (1).

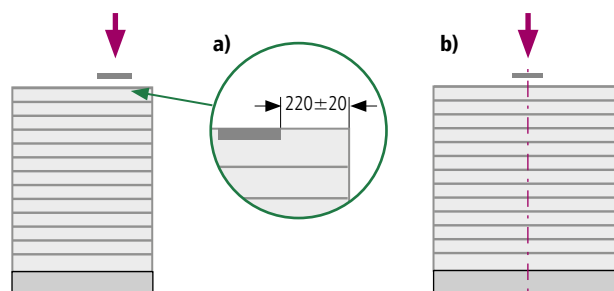

(pokračování na další straně)



7. Roletový pancíř (1) s koncovou lištou vložte do vodicích profilů (3) a vysuňte ho až ke krycí liště (2).
8. a) Nastavte roletový pancíř (1) tak, aby jeho přední a zadní část byla v rovnovážné poloze.
- b) Mechaniku C8 (5) přišroubujte na bok korpusu do vymezeného prostoru mezi vodicí profil (3) a záda korpusu.

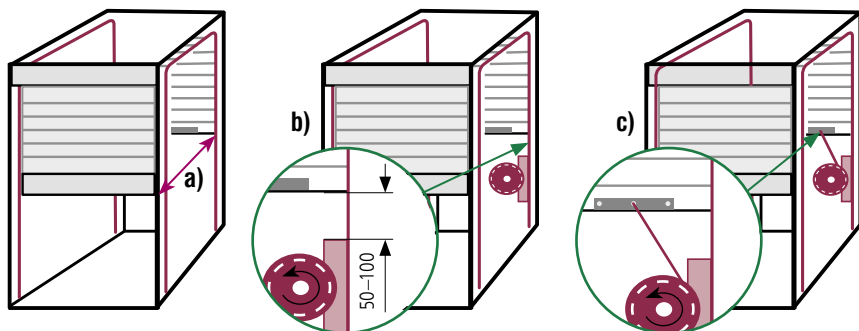

- Umístění mechaniky C8 (5) je 50 – 100 mm pod konec roletového pancíře (1).
- c) Lanko mechaniky C8 (5) upevněte na prostřední šroub montážního profilu (6) umístěného na konci roletového pancíře.
  - d) V případě použití dvou mechanik C8 (5) upevněte na prostřední šroub montážního profilu (6) lanka z obou vyvažovacích mechanik C8 (5).

9. Vyzkoušejte plynulý chod rolety.
10. Připevněte dno korpusu.

## MONTÁŽNÍ NÁVOD – DŘEVĚNÉ ROLETY – SET TYP SYSTÉMU VEDENÍ FRÉZA NAVÍJENÍ DOZADU, DO ŠNEKU

### Obsah balení

1. Roletový pancíř vč. koncové lišty s integrovanou úchytkou
2. Krycí lišta
3. Vodicí profily na zafrézování
4. Dle zvoleného typu navíjení:
  - a) vodicí oblouk (navíjení dozadu)
  - b) vodicí šnek (navíjení do šneku)
5. Vrutky

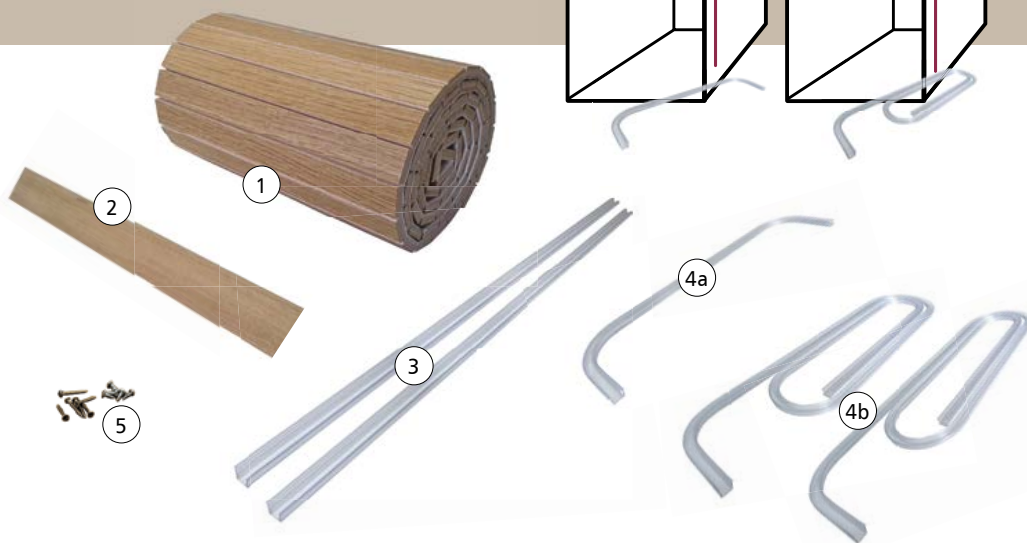

### Postup montáže

1. Vyfrézujte do korpusu drážky dle typu navíjení a ponechte dno skříně nezklížené. Rozměry frézování – šířka drážky 10 mm, hloubka drážky 9 mm.
2. Přišroubujte krycí lištu (2) k půdě skříně, mezi boky skříně.
3. Vsadte vodicí profily (3) a vodicí oblouk (4a), případně vodicího šneka (4b) do předem vyfrézovaných drážek.
4. Roletový pancíř s koncovou lištou (1) vložte do vodicích profilů (3) a zasuňte ho celou délkou do korpusu.
5. Vyzkoušejte plynulý chod rolety.
6. Připevněte dno korpusu.



- snadná konfigurace dřevěných rolet na <http://kooplast.cz/>
- nabízíme odbornou montáž rolet našim technikem

